

# マメトラリク-ンカルフ

---

MODEL **MRV3DX** (G510L-33)

## パーツリスト PARTS LIST

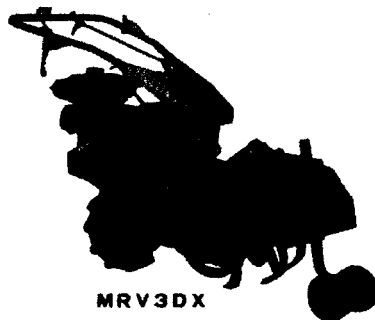

---

**マメトラ**

**MAMETORA AGRIC MACHINERY CO., LTD.**

# MRV3DX

(ENGINE : G 510 L - 33)

## 目 次 CONTENTS

| 名 称 | SECTION NAME  | PAGE |
|-----|---|------|
| A   | トランスミッション関係<br>TRANSMISSION GROUP                       | 1    |
| B   | シャーシ・プーリ・チェンジレバー関係<br>CHASSIS・PULLEY・CHANGE LEVER GROUP | 7    |
| C   | ハンドル関係<br>HANDLE GROUP                                  | 11   |
| D   | ロータリカバー関係<br>ROTARY COVER GROUP                         | 15   |
| E   | ロータリカバー関係<br>ROTARY COVER GROUP                         | 19   |
| F   | 車輪関係<br>WHEEL GROUP                                     | 23   |
| G   | 尾輪関係<br>REAR WHEEL GROUP                                | 23   |
| H   | クロス刃受・ドラムローター関係<br>CROSS BLADE SHAFT・DRUM ROTOR GROUP   | 25   |
| I   | 付属品関係<br>ACCESSORY PARTS GROUP                          | 27   |

A. トランスミッション関係  
 TRANSMISSION GROUP

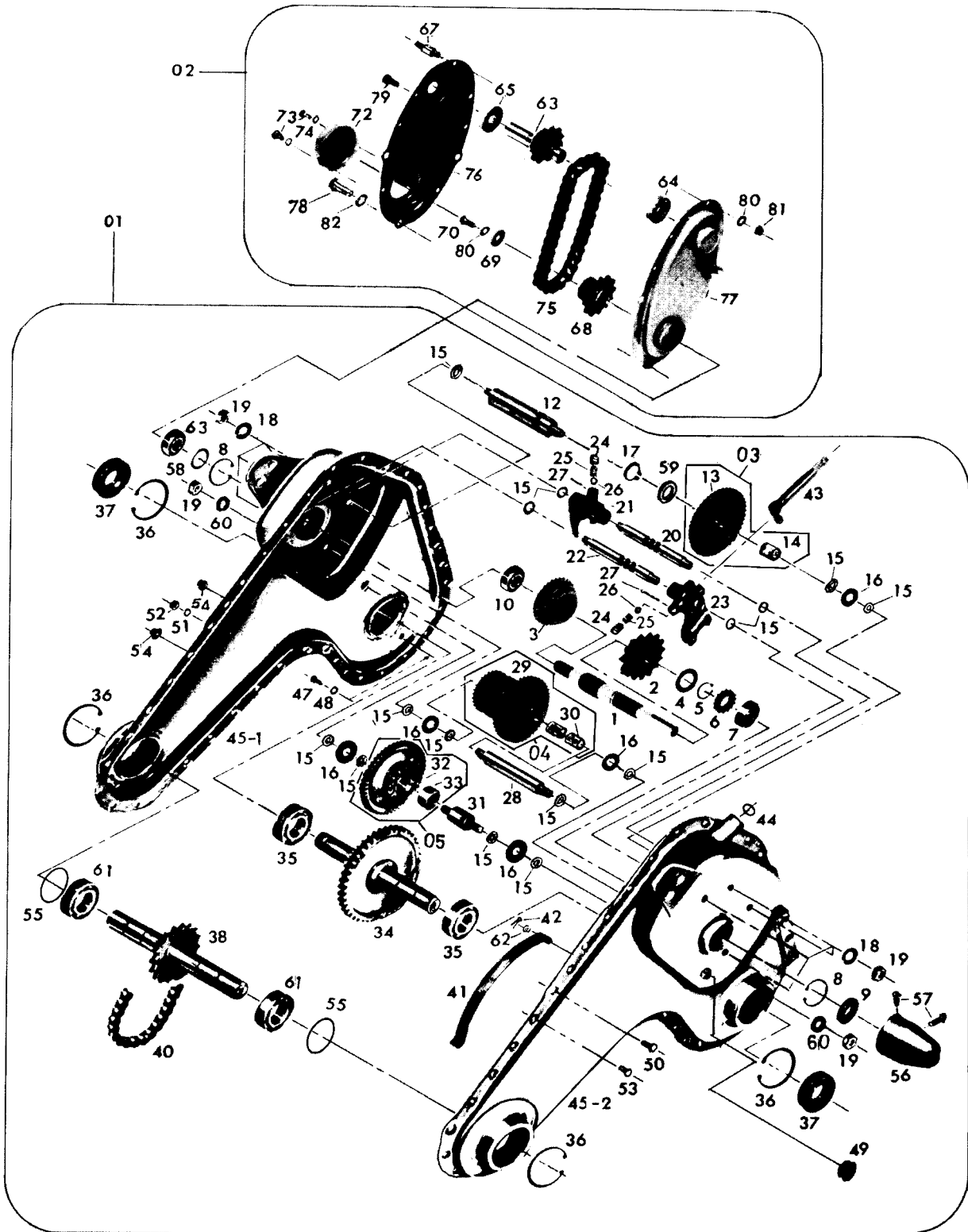

A. トランスミッション関係  
TRANSMISSION GROUP

| 見出番号 | 部品番号         | 部品名称                 | 1台当り数量 | 摘要 |
|------|--------------|----------------------|--------|----|
| A-01 | M40 5001 000 | トランスミッション アッシ        | 1組     |    |
| A-02 | M40 3055 000 | カウンタミッション アッシ        | 1組     |    |
| A- 1 | M40 5113 000 | シュジク                 | 1      |    |
| A- 2 | M40 5116 000 | ギーツキ スプロケット          | 1      |    |
| A- 3 | M40 5115 000 | シュジク コウソク ギャー        | 1      |    |
| A- 4 | M13 0216 000 | サイドクラッチジク ザガネ        | 1      |    |
| A- 5 | 9RS 2000 005 | スナップリング S-20         | 1      |    |
| A- 6 | M40 3222 000 | チェンジ ギャー             | 1      |    |
| A- 7 | 9BB 6202 000 | ボールベアリング #6202       | 1      |    |
| A- 8 | 9RR 3500 005 | スナップリング R-35         | 1      |    |
| A- 9 | 9OS 15350702 | オイルシール SC-15357      | 1      |    |
| A-10 | 9BB 6003 002 | ボールベアリング #6003-2RS   | 2      |    |
| A-12 | M40 3215 001 | バック ジク               | 1      |    |
| A-03 | M40 5200 010 | バックギャー アッシ           | 1組     | ←  |
| A-13 | M40 3216 001 | バックギャー               | 1      | ┌  |
| A-14 | 9NB 1519 172 | ニードル ベアリング KT-151917 | 1      | └  |
| A-15 | MO7 0313 001 | シフターロットヨウ パッキン       | 15     |    |
| A-16 | MO7 0217 001 | ザガネ A                | 5      |    |
| A-17 | 9RS 1500 005 | スナップリング S-15         | 1      |    |
| A-18 | 9SW 1000 003 | バネザガネ M10            | 8      |    |
| A-19 | 9NT 1000 013 | ナット M10P1.25         | 10     |    |
| A-20 | M40 5117 000 | コウソク シフターロット         | 1      |    |
| A-21 | M40 5118 000 | コウソク シフターフォーク        | 1      |    |
| A-22 | M40 0135 000 | シフターロット B            | 1      |    |
| A-23 | M40 5119 000 | シフターフォーク B           | 1      |    |
| A-24 | MO7 0314 000 | シフターロット オシバネ         | 2      |    |
| A-25 | MO7 0314 010 | シフターロット オシバネ(B)      | 2      |    |
| A-26 | 9SB 2500 000 | コオキュウ                | 2      |    |
| A-27 | 9ST 0302 003 | ワリピン 3φ×20ℓ          | 2      |    |
| A-28 | M40 0130 000 | バック ジク               | 1      |    |
| A-04 | M40 5200 020 | 2ジクギャー アッシ           | 1組     | ←  |
| A-29 | M40 5114 000 | 2ジクギャー               | 1      | ┌  |
| A-30 | M23 0256 000 | マキブッシュ A             | 2      | └  |
| A-31 | M40 0131 000 | ゲンソクギャー ジク           | 1      |    |
| A-05 | M40 5200 030 | ゲンソクギャー アッシ          | 1組     | ←  |
| A-32 | M23 0259 000 | ゲンソクギャー              | 1      | ┌  |
| A-33 | M23 0224 000 | マキ ブッシュ B            | 1      | └  |
| A-34 | M40 0142 000 | シャジク                 | 1      |    |

A. トランスミッション関係  
TRANSMISSION GROUP

| 見出番号 | 部品番号         | 部品名称               | 1台当り数量 | 摘要      |
|------|--------------|--------------------|--------|---------|
| A-35 | 9BB 6205 000 | ボール ベアリング #6205    | 2      |         |
| A-36 | 9RR 5200 015 | スナップ リング R-52      | 4      |         |
| A-37 | 9OS 25521204 | オイル シール TC-255212  | 2      |         |
| A-38 | M40 5122 001 | コオウンジク             | 1      |         |
| A-40 | 9RC 0400 680 | ローラ チェン(1/2"×68ℓ)  | 2      |         |
| A-41 | M40 5121 001 | チェン ハリバネ           | 1      |         |
| A-42 | 9ST 0251 203 | ワリピン 2.5φ×12ℓ      | 1      |         |
| A-43 | M40 3313 000 | シフターアーム            | 1      |         |
| A-44 | 9OR 1200 001 | Oリング P-12          | 1      |         |
| A-45 | M40 5112 000 | ミッションケース(R)        | 1      |         |
| A-46 | M40 5111 000 | ミッションケース(L)        | 1      |         |
| A-47 | 9BT 0801 203 | ボルト M8×12ℓ         | 1      |         |
| A-48 | MO7 0118 000 | ハイユコウ パッキン         | 1      |         |
| A-49 | M60 0116 000 | チュウユセン             | 1      |         |
| A-50 | 9BT 0801 603 | ボルト M8×16ℓ         | 1      |         |
| A-51 | 9SW 0800 003 | バネザガネ M8           | 1      |         |
| A-52 | 9NT 0800 003 | ナット M8             | 1      |         |
| A-53 | 9BH 0601 473 | ボルト M6×14ℓ         | 29     |         |
| A-54 | 9NF 0600 030 | フランジナット(セレート付)     | 29     |         |
| A-55 | M40 5134 000 | オーリング固定用           | 2      | 100号機以降 |
| A-56 | M54 0223 000 | シールド キャップ          | 1      |         |
| A-57 | 9OR 0501 003 | ⊕ ナベコネジ M5×10ℓ     | 2      |         |
| A-58 | MO7 0213 000 | シュジク ザガネ           | 1      |         |
| A-59 | M54 0220 000 | ザガネ                | 1      |         |
| A-60 | 9OW 1022 200 | シールワッシャー           | 2      |         |
| A-61 | 9BB 6205 002 | ボールベアリング #6205-2RS | 2      |         |
| A-62 | 9FW 0600 003 | ヒラザガネ              | 2      |         |
| A-63 | M40 3258 000 | カウンタジク             | 1      |         |
| A-64 | 9BB 6003 000 | ボールベアリング #6003     | 1      |         |
| A-65 | 9BB 6003 002 | ボールベアリング #6003-2RS | 1      |         |
|      |              |                    |        |         |
| A-67 | M40 3257 000 | ヤグラボルト             | 2      |         |
| A-68 | M40 3223 000 | シュジク スプロケット        | 1      |         |
| A-69 | MO7 0813 000 | ブリー オサエザガネ         | 1      |         |
| A-70 | 9BT 0601 603 | ボルト M6×16ℓ         | 1      |         |
|      |              |                    |        |         |
| A-72 | M40 3252 000 | カバー                | 1      |         |
| A-73 | 9OR 0500 503 | ⊕ ナベコネジ M5×5ℓ      | 2      |         |



B. シャーシ・プーリ・チェンジレバー関係  
 B. CHASSIS·PULLEY·CHANGE LEVER GROUP

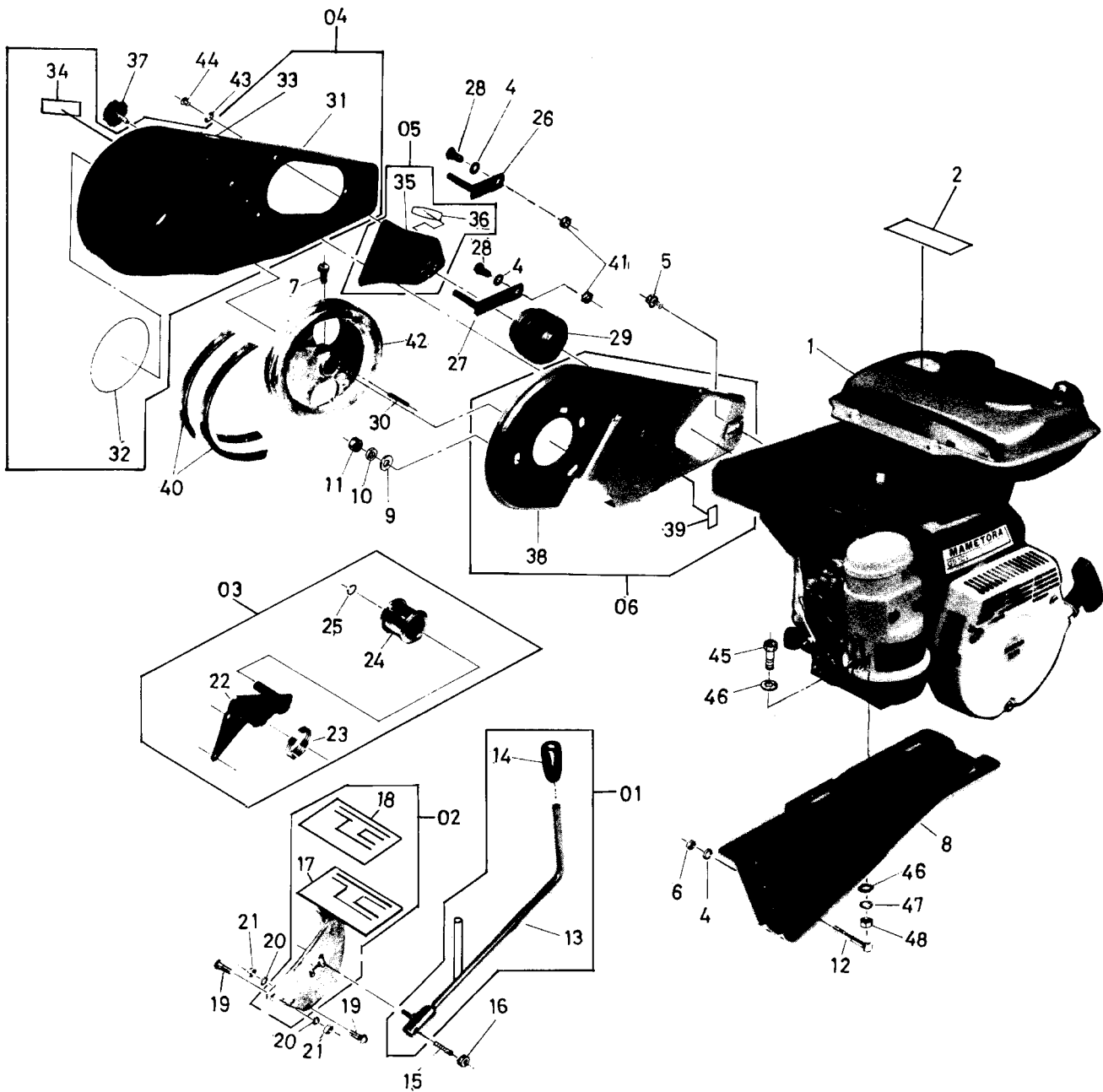

B. シャーシ・プーリ・チェンジレバー関係  
CHASSIS-PULLEY-CHANGE LEVER GROUP

| 見出番号 | 部品番号         | 部品名称               | 1台当り数量 | 摘要     |
|------|--------------|--------------------|--------|--------|
| B-1  | CEG 0020 530 | エンジン NEW G510L-33  | 1      |        |
| B-2  | M40 5149 000 | レバーソウサ マーク         | 1      |        |
| B-4  | 9SW 0800 003 | バネザガネ M8           | 5      |        |
| B-5  | 9BK 0801 663 | ヒラバネツキ ボルト M8×16ℓ  | 1      |        |
| B-6  | 9NT 0800 003 | ナット M8             | 3      |        |
| B-7  | 9BT 0801 603 | ボルト M8×16ℓ         | 1      |        |
| B-8  | M40 3452 000 | エンジン フレーム          | 1      |        |
| B-9  | 9FW 0600 003 | ヒラザガネ M6           | 2      |        |
| B-10 | 9SW 0600 003 | バネザガネ M6           | 2      |        |
| B-11 | 9NT 0600 003 | ナット M6             | 2      |        |
| B-12 | 9BT 0806 003 | ボルト M8×60ℓ         | 3      |        |
| B-01 | M40 5900 010 | チェンジ レバー アッシ       | 1組     |        |
| B-13 | M40 5911 001 | チェンジ レバー           | 1      |        |
| B-14 | 124 0831 000 | グリップ 10φ           | 1      |        |
| B-15 | 9BT 0601 073 | ロックク アナツキ トメネジ     | 1      |        |
| B-16 | 9NT 0600 003 | ナット M6             | 1      | M6×10ℓ |
| B-02 | M40 5600 020 | ハンドル ササエバン アッシ     | 1組     |        |
| B-17 | M40 5140 000 | ハンドル ササエバン         | 1      |        |
| B-18 | M40 5141 001 | チェンジ マーク           | 1      |        |
| B-19 | 9BT 0702 003 | ボルト M7×20ℓ         | 3      |        |
| B-20 | 9SW 0700 003 | バネザガネ M7           | 3      |        |
| B-21 | 9NT 0700 003 | ナット M7             | 3      |        |
| B-03 | M40 5800 010 | テンション アーム アッシ      | 1組     |        |
| B-22 | M40 3853 001 | テンション アーム          | 1      |        |
| B-23 | M36 2838 000 | テイソクガワ テンション モドシバネ | 1      |        |
| B-24 | M66 0824 000 | テンション コロ A-W       | 1      |        |
| B-25 | 9RS 1200 005 | スナップ リング S-12      | 1      |        |
| B-26 | M40 0805 000 | ベルトオサエ(ウエ)         | 1      |        |
| B-27 | M40 0806 000 | ベルトオサエ(シタ)         | 1      |        |
| B-28 | 9BT 0802 503 | ボルト M8×25ℓ         | 2      |        |
| B-29 | M40 3851 000 | エンジン プーリー          | 1      |        |
| B-30 | 9KY 0503 500 | カク キー 5×5×35ℓ      | 1      |        |
| B-04 | M40 5700 210 | ベルトカバー アッシ         | 1組     |        |
| B-31 | M81 0815 001 | ベルトカバー             | 1      |        |
| B-32 | M40 3857 000 | ベルトカバー マーク         | 1      |        |
| B-33 | T12 0968 000 | テ チュウイ マーク         | 1      |        |
| B-34 | M40 3656 000 | アンゼン カンテイショウ マーク   | 1      |        |







C. ハンドル関係  
HANDLE GROUP

| 見出番号 | 部品番号         | 部品名称                 | 1台当り数量 | 摘要            |
|------|--------------|----------------------|--------|---------------|
| C-01 | M40 5600 410 | ハンドル アッシ MRV3D-X     | 1組     | C-1~C-45までを含む |
| C-1  | M81 2213 000 | ハンドル ウケ              | 1      |               |
| C-2  | 9BT 1212 503 | ボルト M12×125ℓ         | 1      |               |
| C-3  | 9SW 1200 003 | バネザガネ 12φ            | 1      |               |
| C-4  | 9NT 1200 003 | ナット M12              | 1      |               |
| C-5  | 9RS 4200 015 | スナップリング              | 1      |               |
| C-02 | M81 5600 010 | ハンドル(プレート付)          | 1組     | ←             |
| C-6  | M81 2214 001 | ハンドル                 | 1      | ┌─┐           |
| C-7  | M81 2215 000 | ハンドル チョウセイマーク        | 1      | ├─┤           |
| C-8  | M81 0619 000 | シュクラッチマーク            | 1      | └─┘           |
| C-9  | M81 0613 004 | ジョウゲ チョウセイワイヤ        | 1      |               |
| C-10 | M40 0422 000 | ハンドル コテイピン           | 1      |               |
| C-11 | M40 0429 000 | コテイピンヨウ バネ           | 1      |               |
| C-12 | E11 2223 020 | クラッチレバー アッシ          | 1組     |               |
| C-03 | M40 5600 420 | ハンドルカバー アッシ          | 1組     | ←             |
| C-13 | M81 2231 000 | ハンドルカバー              | 1      | ┌─┐           |
| C-14 | M81 0636 000 | マメトラ マーク 70          | 1      | ├─┤           |
| C-15 | M40 3657 000 | シェメイバン               | 1      | └─┘           |
| C-16 | M86 0717 000 | アンゼン サギョウ マーク        | 1      | ┌─┐           |
| C-17 | M81 2230 000 | ハンドルカバー マーク R        | 1      | ├─┤           |
| C-18 | M81 2229 000 | ハンドルカバー マーク L        | 1      | └─┘           |
| C-19 | M40 4414 001 | ジュショウ マーク            | 1      | ┌─┐           |
| C-20 | M83 0618 000 | ハンドル カイドウ マーク        | 1      | ├─┤           |
| C-21 | 9BK 0601 003 | ヒラバネツキ ボルト M6×10ℓ    | 2      |               |
| C-04 | M40 5600 430 | テンションレバー アッシ         | 1組     | ←             |
| C-22 | M81 2222 000 | テンションレバー             | 1      | ┌─┐           |
| C-23 | 124 0831 000 | 10グリップ(アカ)           | 1      | ├─┤           |
| C-24 | M81 2223 001 | レバーソウサ マーク           | 1      | └─┘           |
| C-25 | 9NP 0600 042 | ナイロンナット M6           | 1      |               |
| C-26 | 9NT 0600 003 | ナット M6               | 1      |               |
| C-27 | 103 1012 000 | ヒラザガネ 18φ×10.5φ×1.6t | 1      |               |
| C-28 | 9ST 0201 503 | ワリピン 2φ×1.5ℓ         | 1      |               |
| C-29 | M81 0819 001 | テンションワイヤ             | 1      |               |
| C-30 | 106 0496 000 | テンション ヒツバリバネ         | 1      |               |
| C-31 | E32 4214 000 | スロットルレバー             | 1      |               |
| C-32 | M40 4311 000 | スロットルワイヤ             | 1      |               |
| C-33 | 9CV 1500 001 | コンベックス ベルト           | 1      |               |
| C-05 | M81 5600 020 | サユウ チョウセイレバー アッシ     | 1組     |               |



D. ロータリカバー関係  
 ROTARY COVER GROUP

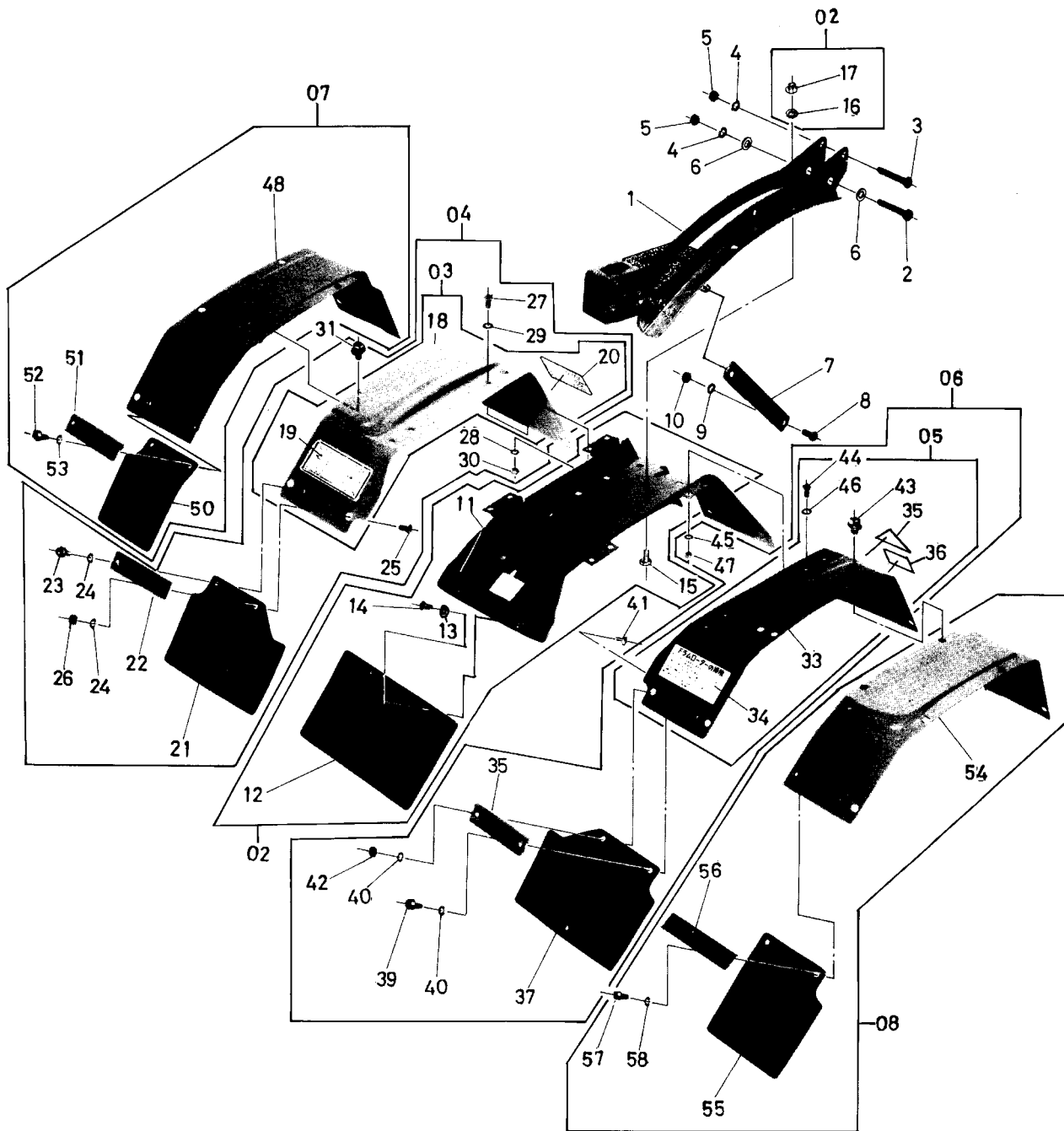

D. ロータリカバー関係  
ROTARY COVER GROUP

| 見出番号 | 部品番号         | 部品名称                | 1台当り数量 | 摘要             |
|------|--------------|---------------------|--------|----------------|
| D-01 | M40 5500 410 | ロータリ カバー アッシ        | 1組     | D-11~D-58までを含む |
| D-1  | M40 5511 000 | ビーム                 | 1      |                |
| D-2  | 9BT 0805 503 | ボルト M8×55           | 1      |                |
| D-3  | 9BT 0805 003 | ボルト M8×50           | 1      |                |
| D-4  | 9SW 0800 003 | バネザガネ M8            | 2      |                |
| D-5  | 9NT 0800 003 | ナット M8              | 2      |                |
| D-6  | 9FW 0800 003 | ヒラザガネ M8            | 2      |                |
| D-7  | M40 5513 000 | ステー                 | 1      |                |
| D-8  | 9BT 0802 003 | ボルト M8×20           | 2      |                |
| D-9  | 9SW 0800 003 | バネザガネ M8            | 2      |                |
| D-10 | 9NT 0800 003 | ナット M8              | 2      |                |
| D-02 | M40 5500 020 | センター カバー アッシ        | 1組     |                |
| D-11 | M40 5512 000 | センターカバー             | 1      |                |
| D-12 | M40 5514 000 | タレゴム A              | 1      |                |
| D-13 | MO7 0813 000 | ブーリーオサエ ザガネ         | 2      |                |
| D-14 | 9BK 0601 653 | ヒラバネツキ ボルト M6×16ℓ   | 2      |                |
| D-15 | 9BT 0801 603 | ボルト M8×16           | 8      |                |
| D-16 | 9SW 0800 003 | バネザガネ M8            | 8      |                |
| D-17 | 9NO 0800 063 | フクロナット M8           | 8      |                |
| D-04 | M40 5500 230 | ロータリ カバー D-R アッシ    | 1組     |                |
| D-03 | M40 5500 220 | ロータリ カバー D-R (マーク付) | 1組     |                |
| D-18 | M40 3552 000 | ロータリ カバー D-R        | 1      |                |
| D-19 | M81 0549 000 | アシモト チュウイ マーク       | 1      |                |
| D-20 | M40 0518 000 | ベルトカバー マーク          | 1      |                |
| D-21 | M40 3558 000 | タレゴム D-R            | 1      |                |
| D-22 | M40 3560 000 | タレゴム オサエ D          | 1      |                |
| D-23 | 9BT 0601 603 | ボルト M6×16ℓ          | 1      |                |
| D-24 | 9SW 0600 003 | バネザガネ 6φ            | 2      |                |
| D-25 | 9OD 0601 503 | サラコネジ M6×15ℓ        | 1      |                |
| D-26 | 9NT 0600 003 | ナット M6              | 1      |                |
| D-27 | 9BT 0601 403 | ボルト M6×14ℓ          | 4      |                |
| D-28 | 9SW 0600 003 | バネザガネ M6            | 4      |                |
| D-29 | 9FW 0600 003 | ヒラザガネ M6            | 4      |                |
| D-30 | 9NT 0600 003 | ナット M6              | 4      |                |
| D-31 | 9BK 0601 463 | ヒラバネツキ ボルト M6×14ℓ   | 3      |                |
| D-06 | M40 5500 430 | ロータリ カバー D-L アッシ    | 1組     |                |
| D-05 | M40 5500 420 | ロータリ カバー D-L (マーク付) | 1組     |                |





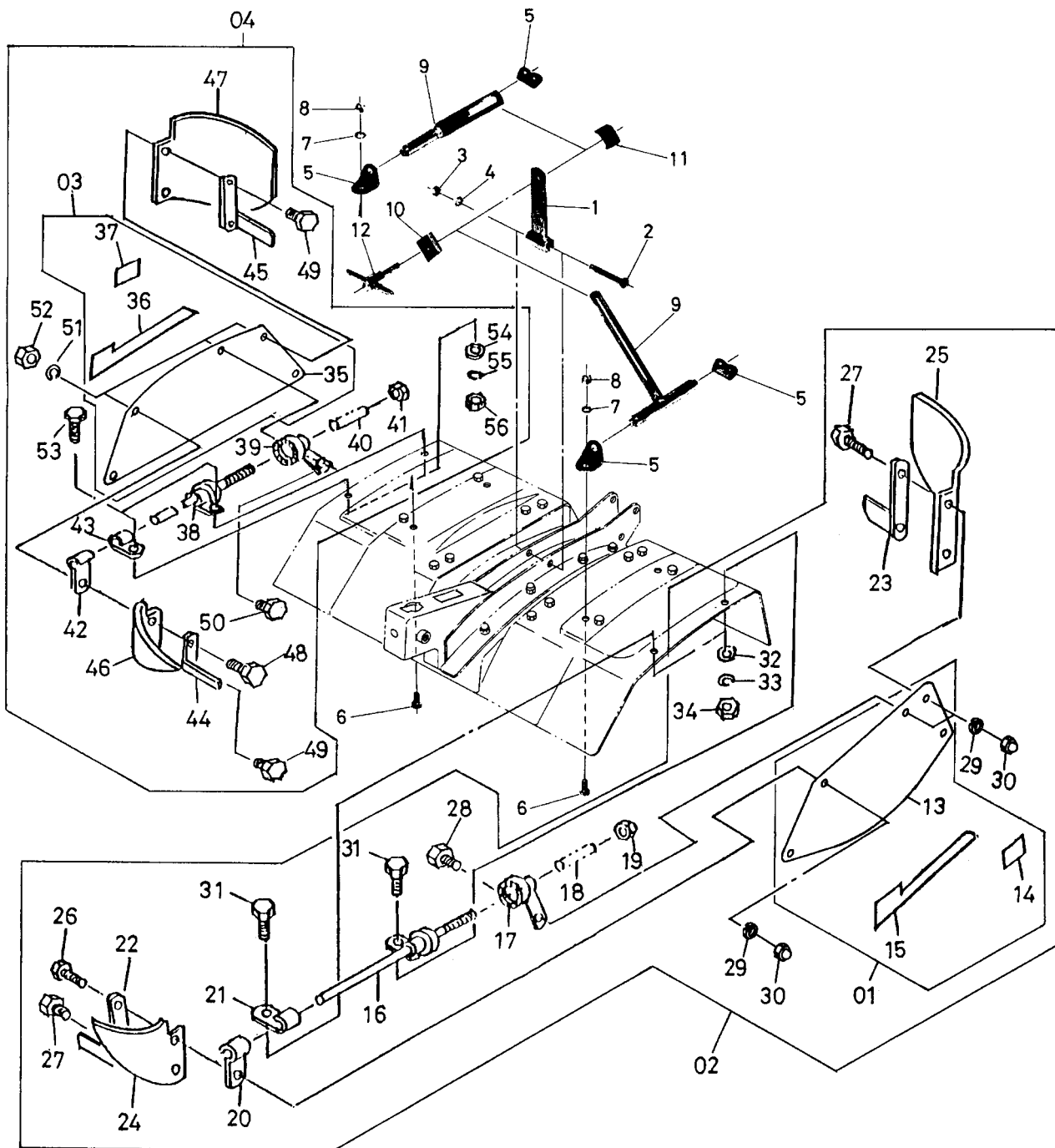























E. ロータリカバー関係  
 E. ROTARY COVER GROUP





E. ロータリカバー関係  
 ROTARY COVER GROUP

| 見山番号 | 部品番号         | 部品名称           | 1台当り数 | 摘要   |
|------|--------------|----------------|-------|--|
| E-1  | M40 3556 000 | アジャスト バー       | 1     |  |
| E-2  | 9BT 0805 003 | ボルト M8×50ℓ     | 1     |  |
| E-3  | 9NT 0800 003 | ナット M8         | 1     |  |
| E-4  | 9SW 0800 003 | バネザガネ M8       | 1     |  |
| E-5  | M40 3515 000 | アジャスト ステー      | 4     |  |
| E-6  | 9BT 0801 603 | ボルト M8×16ℓ     | 4     |  |
| E-7  | 9SW 0800 003 | バネザガネ 8φ       | 4     |  |
| E-8  | 9NC 0800 063 | フクロ ナット M8     | 4     |  |
| E-9  | M40 3557 000 | アジャスト アーム      | 2     |  |
| E-10 | M40 3517 000 | クランプ ワッシャ A    | 1     |  |
| E-11 | M40 3518 000 | クランプ ワッシャ B    | 1     |  |
| E-12 | M40 3519 000 | アジャスタ クランプ ボルト | 1     |  |
| E-02 | M40 5500 270 | ソクバン L アッシ     | 1組    |    |
| E-01 | M40 5500 260 | ソクバン L (マーク付)  | 1組    |    |
| E-13 | M40 4503 000 | ソクバン L         | 1     |    |
| E-14 | T12 0967 000 | アンゼン ヒョウジ マーク  | 1     |   |
| E-15 | M81 2227 000 | ライン マーク L      | 1     |  |
| E-16 | M81 2236 001 | コテイカナグ L       | 1     |  |
| E-17 | M81 2237 001 | コテイカナグ L       | 1     |  |
| E-18 | M81 2245 000 | スプリング          | 1     |  |
| E-19 | 9NP 0800 042 | ナイロン ナット M8    | 1     |  |
| E-20 | M81 2238 000 | コテイカナグ         | 1     |  |
| E-21 | M81 2240 000 | コテイカナグ L       | 1     |  |
| E-22 | M81 2241 000 | サポート A-L       | 1     |  |
| E-23 | M81 2244 000 | サポート B-L       | 1     |  |
| E-24 | M81 2246 000 | ゴムプレート A-L     | 1     |  |
| E-25 | M81 2248 000 | ゴムプレート B-L     | 1     |  |
| E-26 | 9BT 0601 603 | ボルト M6×16ℓ     | 1     |  |
| E-27 | 9BT 0601 203 | ボルト M6×12ℓ     | 3     |  |
| E-28 | 9BT 0601 003 | ボルト M6×10ℓ     | 1     |  |
| E-29 | 9SW 0600 003 | バネザガネ 6φ       | 5     |  |
| E-30 | 9NC 0600 063 | フクロナット M6      | 5     |  |
| E-31 | 9BT 0601 403 | ボルト M6×14ℓ     | 2     |  |
| E-32 | 9FW 0600 003 | ヒラザガネ 6φ       | 2     |  |
| E-33 | 9SW 0600 003 | バネザガネ 6φ       | 2     |  |
| E-34 | 9NT 0600 003 | ナット M6         | 2     |  |
| E-04 | M40 5500 290 | ソクバン R アッシ     | 1組    |  |
| E-03 | M40 5500 280 | ソクバン R (マーク付)  | 1組    |  |



F. 車輪關係  
WHEEL GROUP

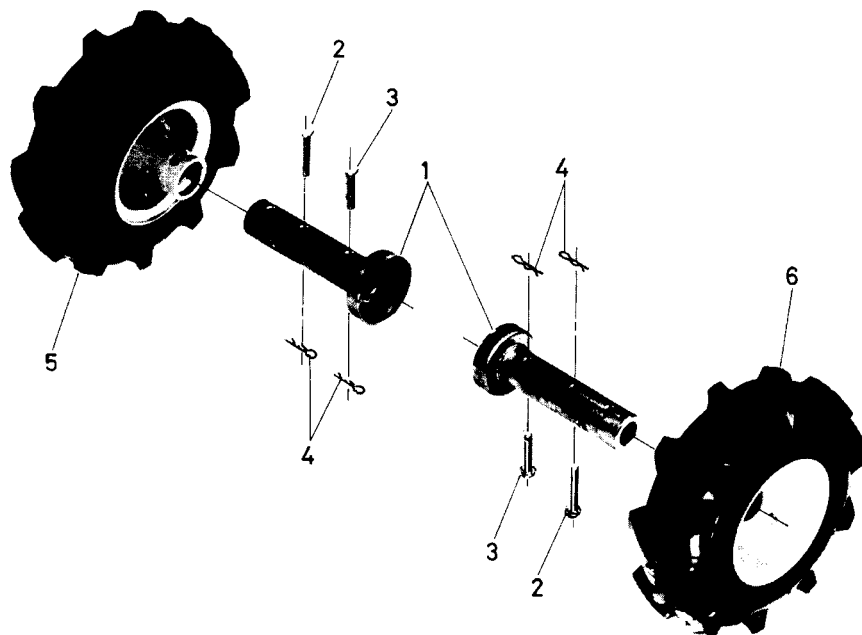

G. 尾輪關係  
REAR WHEEL GROUP

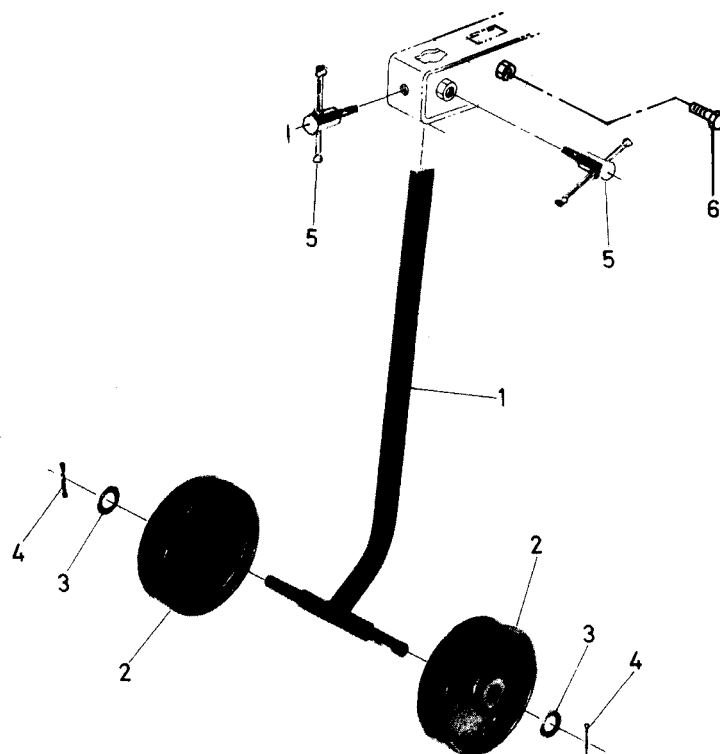



H. クロス刃受・ドラムローター関係  
 CROSS BLADE SHAFT-DRUM ROTOR GROUP

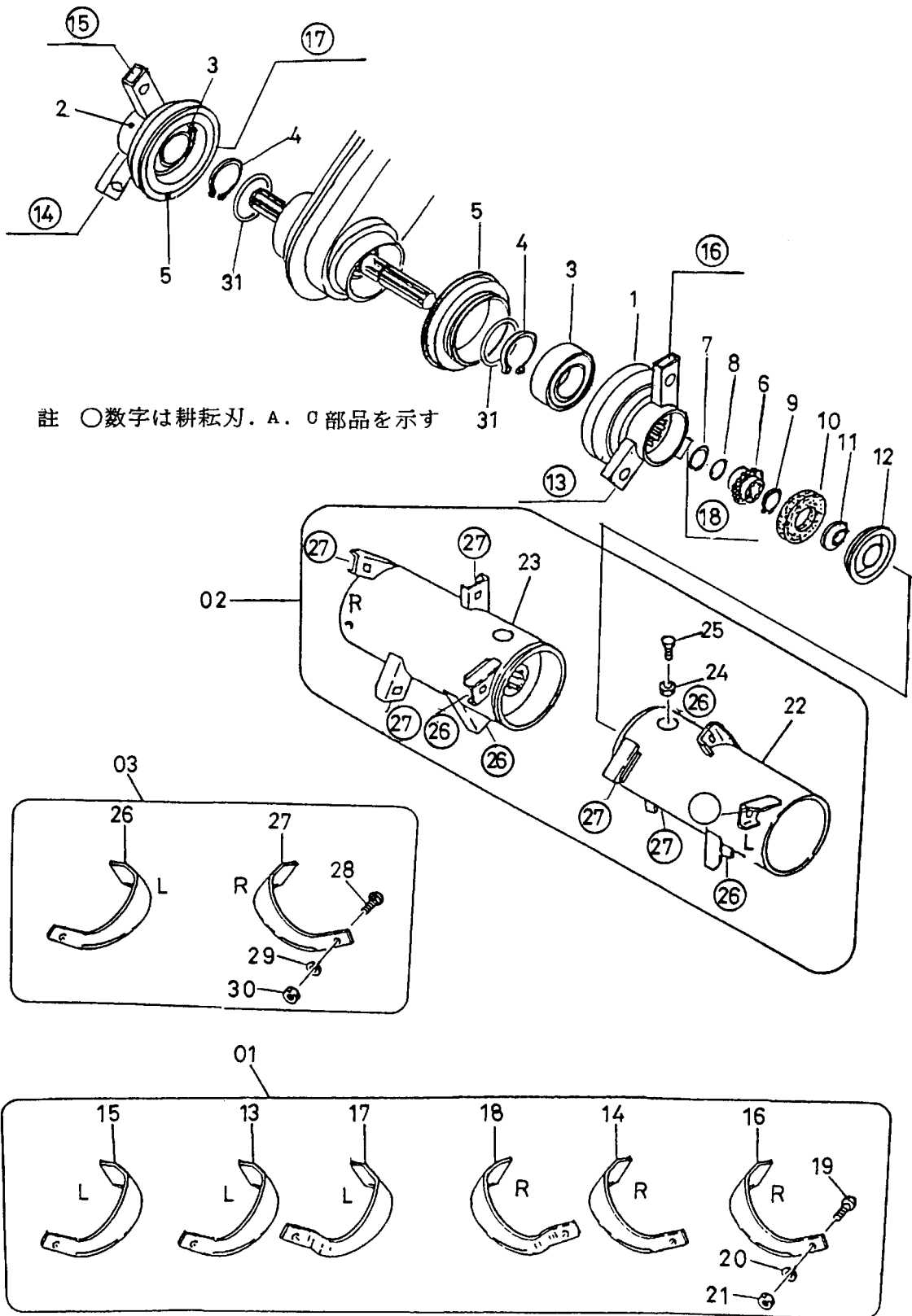

註 ○数字は耕耘刃. A. ○部品を示す

H. クロス刃受・ドラムローター関係  
 CROSS BLADE SHAFT・DRUM ROTOR GROUP

| 見出番号 | 部品番号         | 部品名称               | 1台当り数量 | 摘要      |
|------|--------------|--------------------|--------|---------|
| H-1  | M40 5125 000 | クロス刃受 (L)          | 1      |         |
| H-2  | M40 5126 000 | クロス刃受 (R)          | 1      |         |
| H-3  | 9BB 6009 002 | ボールベアリング#6009-2RS  | 2      |         |
| H-4  | 9RS 4500 015 | スナップリング S45        | 2      |         |
| H-5  | M40 5131 000 | ジクツキ シールAQ7058EO   | 2      |         |
| H-6  | M40 5127 001 | クロスギヤ-             | 2      |         |
| H-7  | M40 5133 000 | ストップリング            | 2      |         |
| H-8  | 9OR 2500 004 | リング (固定用)          | 2      |         |
| H-9  | 9RS 2500 005 | スナップリング S25        | 2      |         |
| H-10 | M40 5132 001 | スポンジ シール           | 2      |         |
| H-11 | M40 5128 000 | シール ザガネ            | 2      |         |
| H-12 | M40 5129 000 | キャップ               | 2      |         |
| H-01 | M40 5300 410 | クロス刃6マイ アッシ        | 1組     | ←       |
| H-13 | M81 0719 000 | ナタヅメ M81L          | 1      | ┆       |
| H-14 | M81 0739 000 | ナタヅメ M81R          | 1      | ┆       |
| H-15 | M40 0505 002 | ナタヅメ M40L          | 1      | ┆       |
| H-16 | M40 0525 002 | ナタヅメ M40R          | 1      | ┆       |
| H-17 | R05 0312 000 | 中耕ローター曲り爪 L        | 1      | ┆       |
| H-18 | R05 0319 000 | 中耕ローター曲り爪 R        | 1      | ┆       |
| H-19 | M52 0724 000 | 爪シメツケ ボルト          | 6      | ┆       |
| H-20 | 9SW 1000 003 | バネザガネ 10φ          | 6      | ┆       |
| H-21 | 9NT 1000 003 | ナット M10            | 6      | ┆       |
| H-02 | M40 5300 420 | ドラムローター アッシ        | 1組     | ←       |
| H-22 | M40 5711 000 | ドラムローター (L)        | 1      | ┆       |
| H-23 | M40 5712 000 | ドラムローター (R)        | 1      | ┆       |
| H-24 | 9NL 1000 003 | ロックナット M10         | 2      | ┆       |
| H-25 | M40 0502 000 | ドラムセット ボルト         | 2      | ┆       |
| H-03 | M40 5300 430 | ドラムローター ナタ爪10枚 アッシ | 1組     | ←       |
| H-26 | M81 0719 000 | ナタヅメ M81L          | 5      | ┆       |
| H-27 | M81 0739 000 | ナタヅメ M81R          | 5      | ┆       |
| H-28 | R14 0515 000 | コガタ カクネボルト         | 10     | M10×22L |
| H-29 | 9SW 1000 003 | バネザガネ 10φ          | 10     | ┆       |
| H-30 | 9NT 1000 003 | ナット M10            | 10     | ┆       |
| H-31 | M40 5134 000 | オーリング (固定用)        | 2      |         |
|      |              |                    |        |         |
|      |              |                    |        |         |
|      |              |                    |        |         |
|      |              |                    |        |         |

1. 付属品関係  
 1. ACCESSORY PARTS GROUP

